



Innovatec S.p.A.

GRUPPO PROJECT WORK «TBD»



EOA

Ing. Informatica

Il progetto è stato valutato positivamente, con un voto compreso tra il 29 e il 30. L'unico elemento criticato sono stati gli ammortamenti nei flussi di cassa.



GABRIELE FRASSI



ALESSANDRO CORSI



Introduzione

Innovatec SpA è la capogruppo finanziaria di *Innovatec Group*, gruppo che ad oggi conta più di 200 dipendenti.

Innovatec S.p.A. è quotata presso Borsa Italiana, nel listino AIM Italia (*Mercato Alternativo del capitale*).



Il gruppo è attivo nei seguenti settori:

- efficientamento energetico;
- intermediazione dei rifiuti e costruzione discariche;
- consulenza e formazione alla sostenibilità.

La società è attiva, attraverso le proprie controllate, sia nel mercato *business* che nel mercato *consumer*.

SEDE LEGALE ED OPERATIVA:
Via Giovanni Bensi 12/5
20152 - Milano.





Storia

Nascita di Innovatec S.r.l.



Emissione prestito obbligazionario Green Bond e inizio del progetto serre.

Progetto HouseVerde.



Costituzione dell'Advisory Board e nomina di Elio Catania come presidente di Innovatec S.p.A.



- Nascita del Gruppo Innovatec.
- Trasformazione da S.r.l. ad S.p.A.
- Acquisizioni.
- Quotazione della società in borsa.



- Contenzioso con la GSE S.p.A.
- Vicenda Perla Jonica.
- Gruppo Green Power S.p.A.
- Ristrutturazione Green Bond.



Acquisizione del Gruppo CleanTech.





Responsabilità sociale d'impresa

La società è attenta ai rapporti con gli stakeholder, disciplinati dal Codice Etico, parte integrante del Modello 231, il cui rispetto è controllato da un Organismo di vigilanza.

Innovatec opera nel rispetto dei 17 obiettivi fissati dall'Agenda 2030 per lo Sviluppo Sostenibile, programma sottoscritto all'ONU da 193 paesi membri.

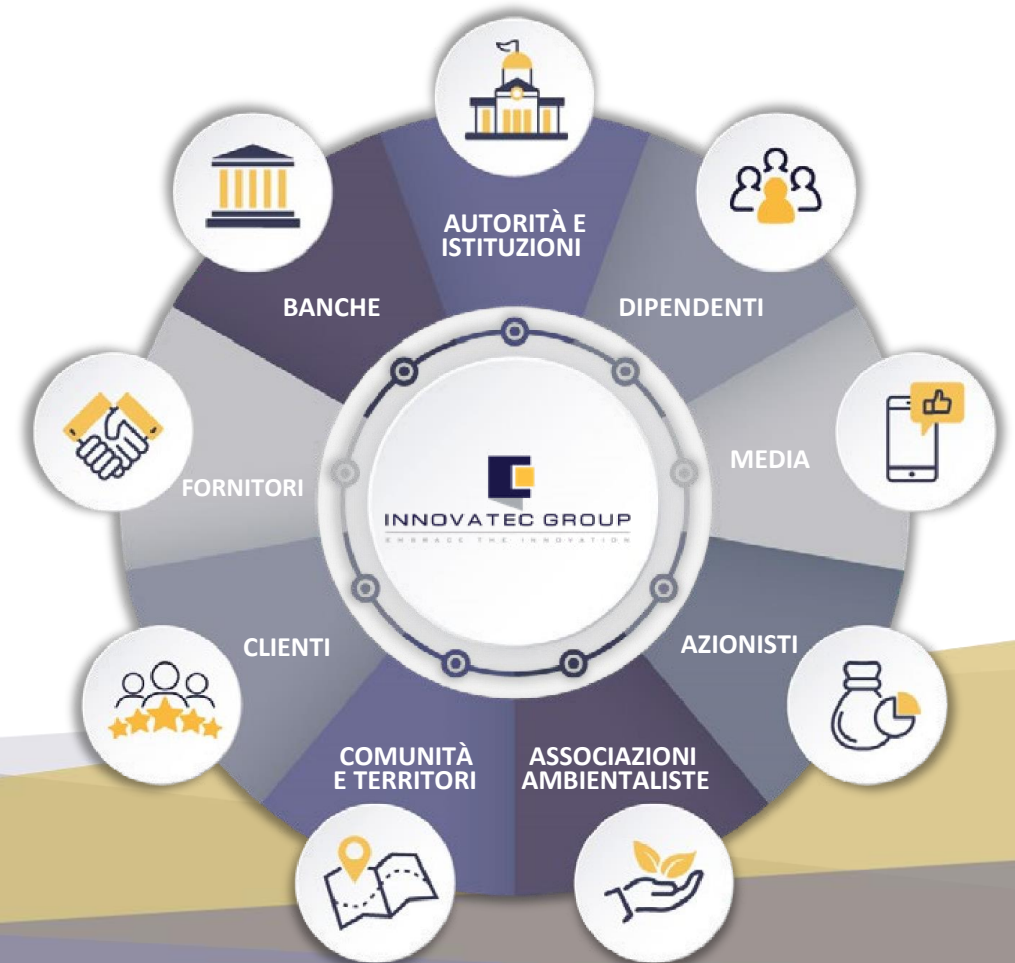



Analisi redditività e analisi finanziaria

di Innovatec S.p.A.

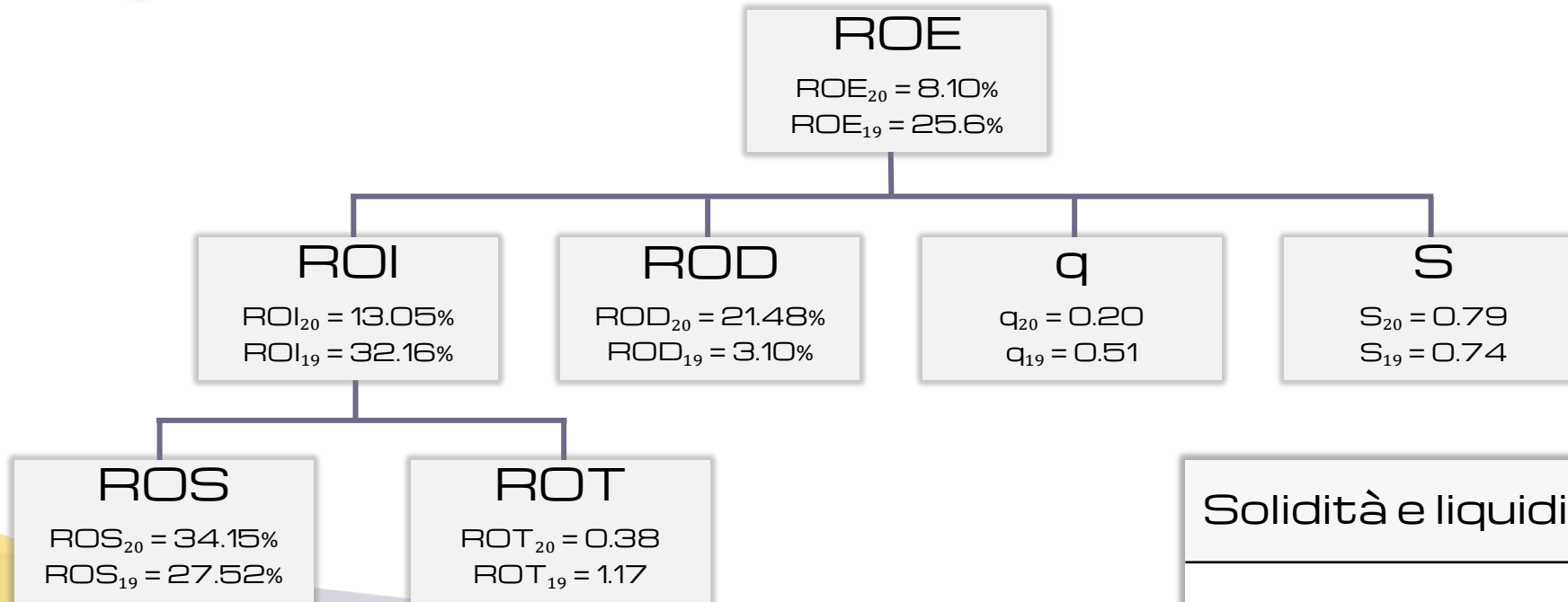

Solidità e liquidità		
	2020	2019
MS_1	1.143.043	-1.467.732
MS_2	1.434.865	1.612.799
<i>MaTes</i>	1.186.055	1.214.485
<i>quick ratio</i>	1.13	1.09
<i>current ratio</i>	1.15	1.12



Azionariato

Capitale sociale dal 2013 al 2020

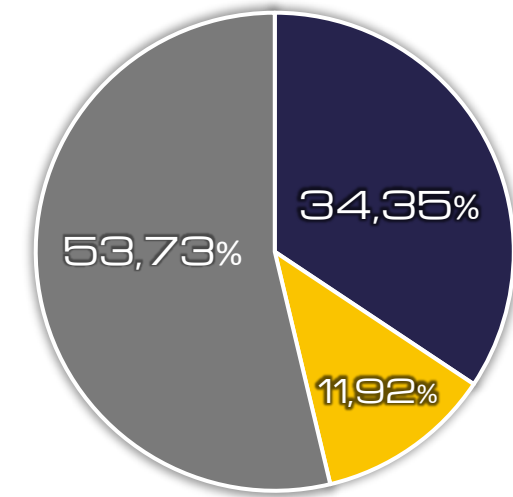
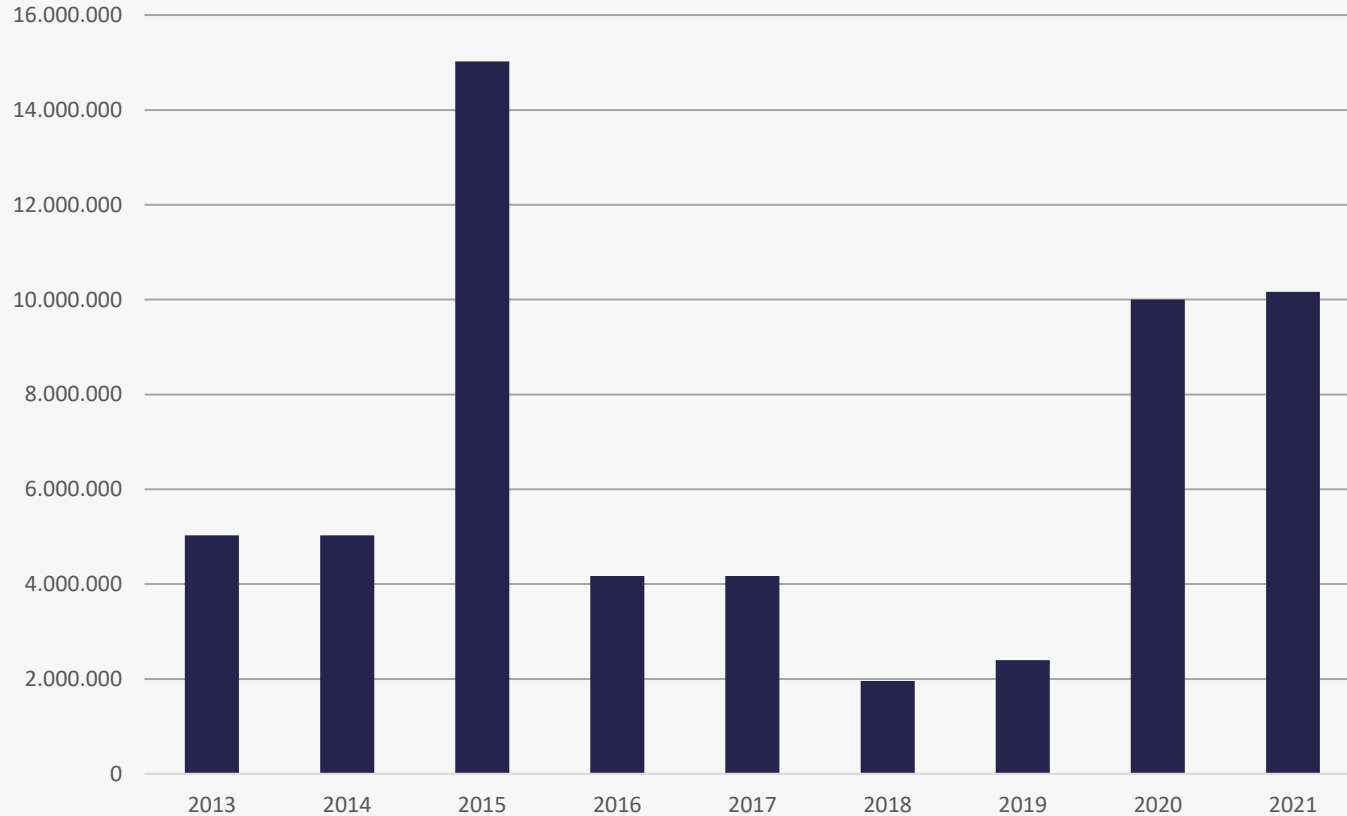

AZIONARIATO ATTUALE



	n. azioni
Gruppo Waste Italia S.r.l. in concordato	31.968.521
Sostenya Group Plc	11.097.900
Mercato	50.011.437



Organi sociali





Organigramma





Struttura societaria

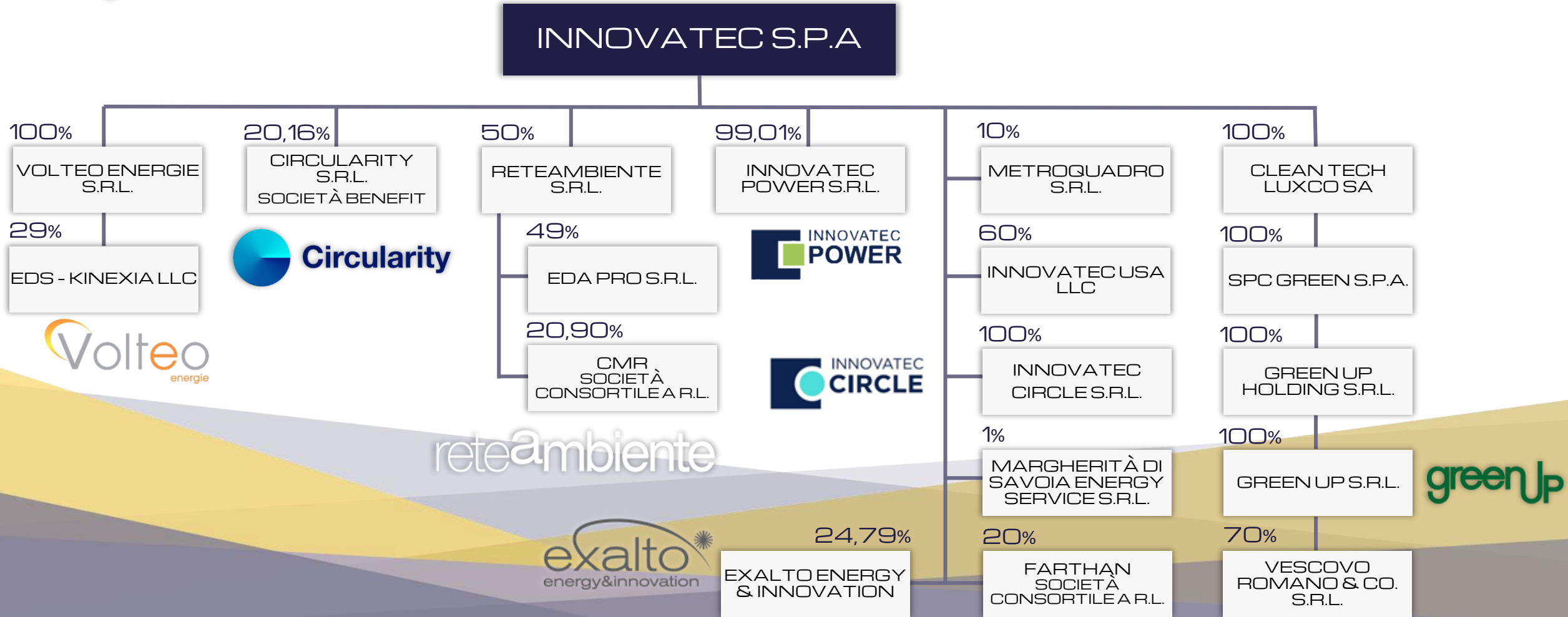



Business model

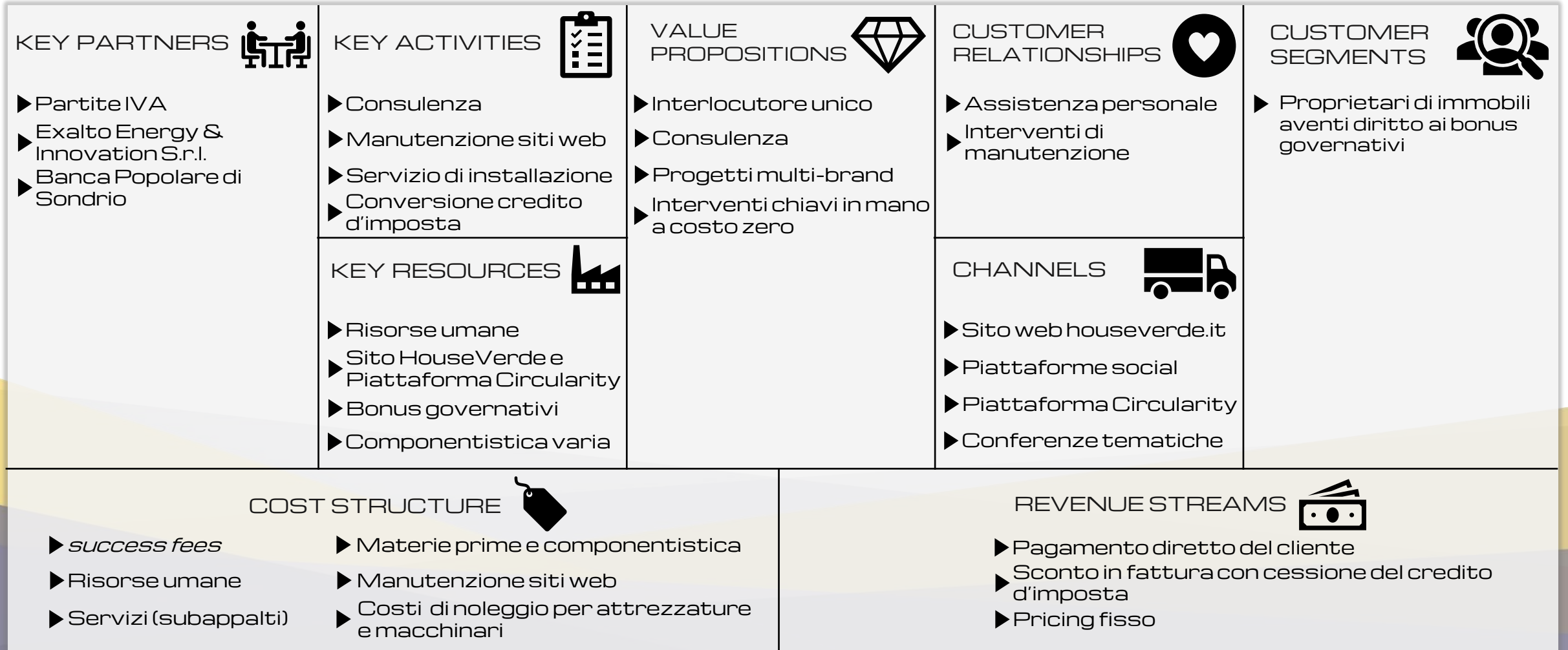



Superbonus 110%

SUPERBONUS
110%

HOUSE
VERDE
ripensare il modo di abitare

CUSTOMER SEGMENTS



Il *Superbonus 110%* è una misura di incentivazione introdotta dal cosiddetto *Decreto Rilancio*. Consiste in un potenziamento di due bonus preesistenti, l'*Ecobonus* e il *Sismabonus*.

Chi ne può beneficiare?

- ▶ Proprietari di una casa indipendente.
- ▶ Proprietari di un appartamento.
- ▶ Amministratori di condominio.





Business model

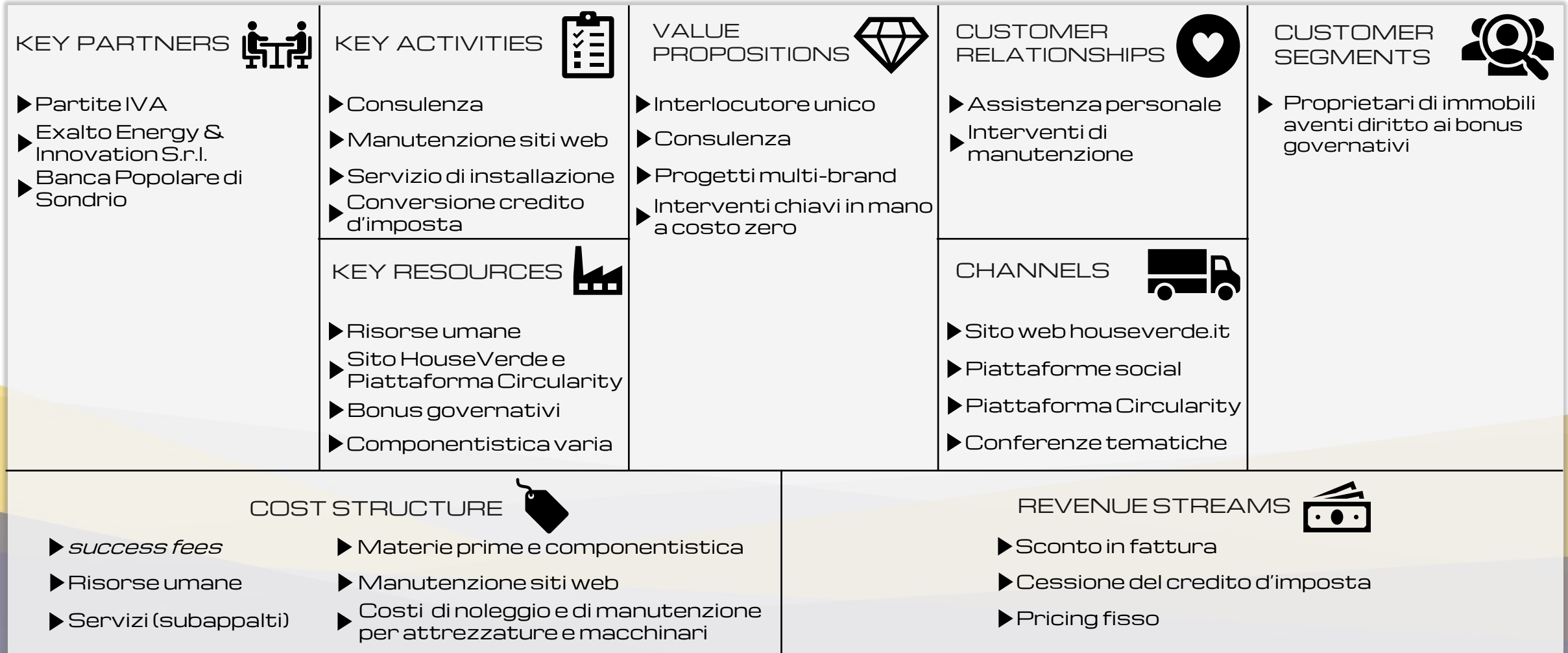



Superbonus 110%

SUPERBONUS
110%

HOUSE
VERDE
ripensare il modo di abitare

CUSTOMER SEGMENTS



Il *Superbonus 110%* è una misura di incentivazione introdotta dal cosiddetto *Decreto Rilancio*. Consiste in un potenziamento di due bonus preesistenti, l'*Ecobonus* e il *Sismabonus*.

Chi ne può beneficiare?

- ▶ Proprietari di una casa indipendente.
- ▶ Proprietari di un appartamento.
- ▶ Amministratori di condominio.



REVENUE STREAMS



Il *Decreto Rilancio* offre due possibili metodi di pagamento:

- ▶ applicazione di uno sconto fino al 100% del valore della fattura, con credito d'imposta pari al 110% dello sconto;
- ▶ pagamento del costo dei lavori con riscossione del credito d'imposta da parte del beneficiario.



**Banca Popolare
di Sondrio**



INNOVATEC GROUP



Business model

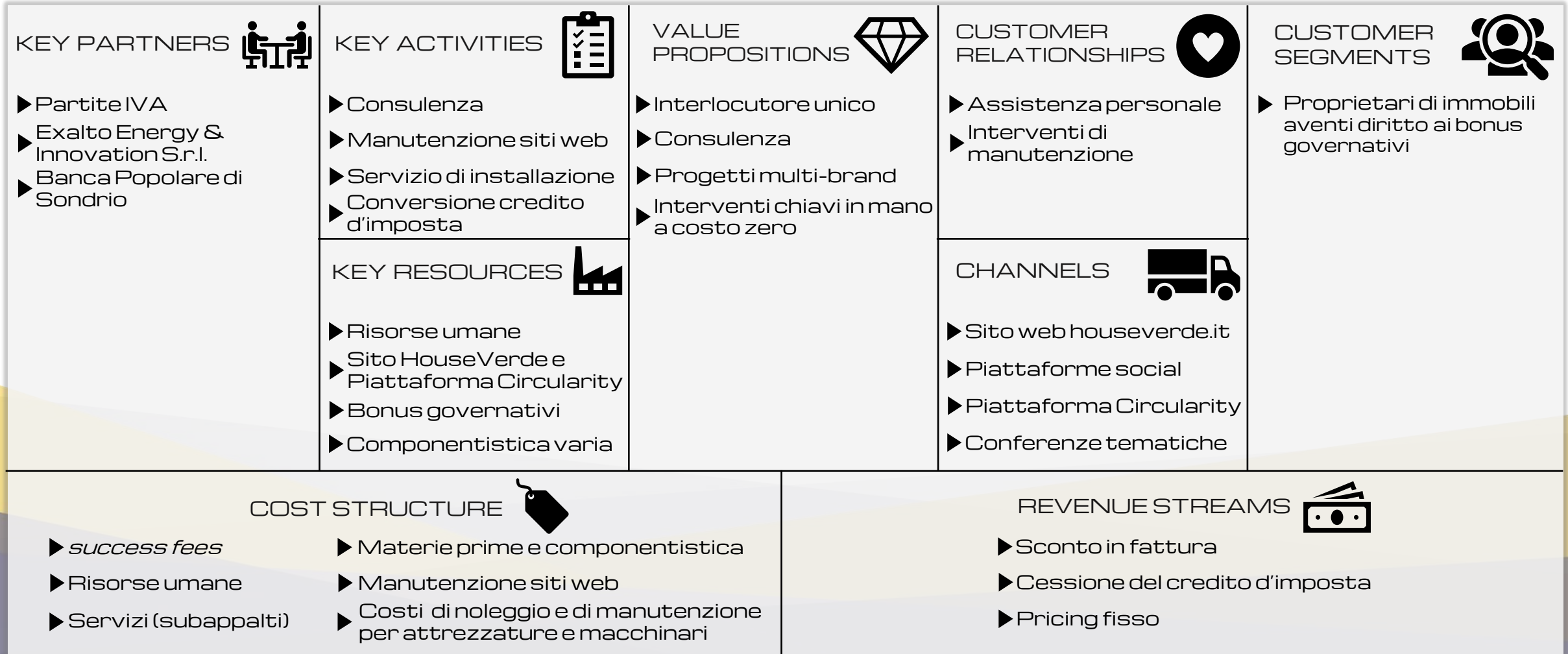



Flussi di cassa in entrata

VALORE DELLA PRODUZIONE

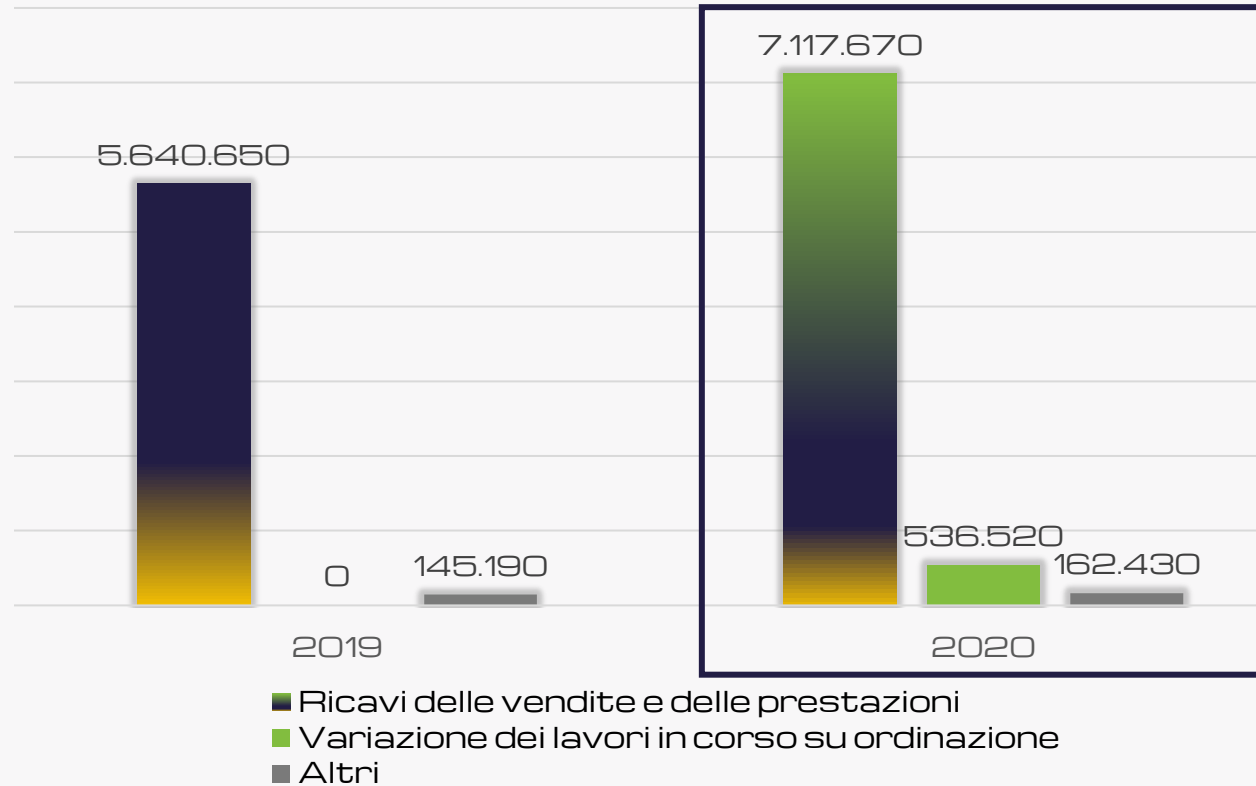

L'aumento dei ricavi rispetto al 2019 è stato influenzato dalla nascita del progetto HouseVerde.

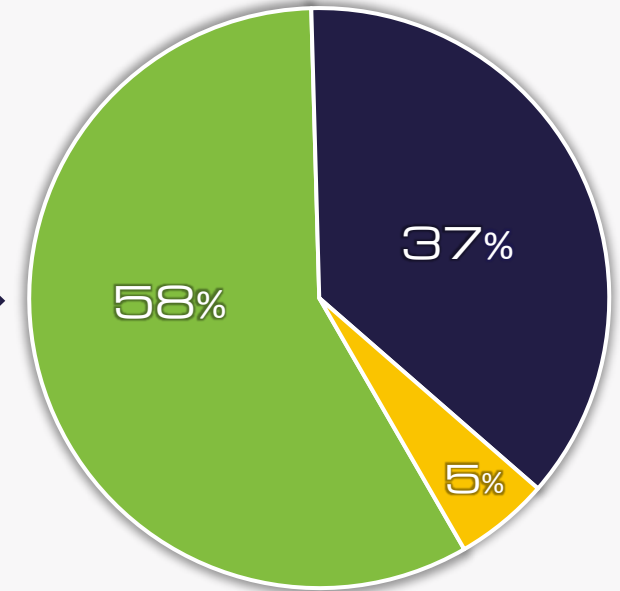

■ HouseVerde ■ B2B ■ Business Comuni



Flussi di cassa in uscita

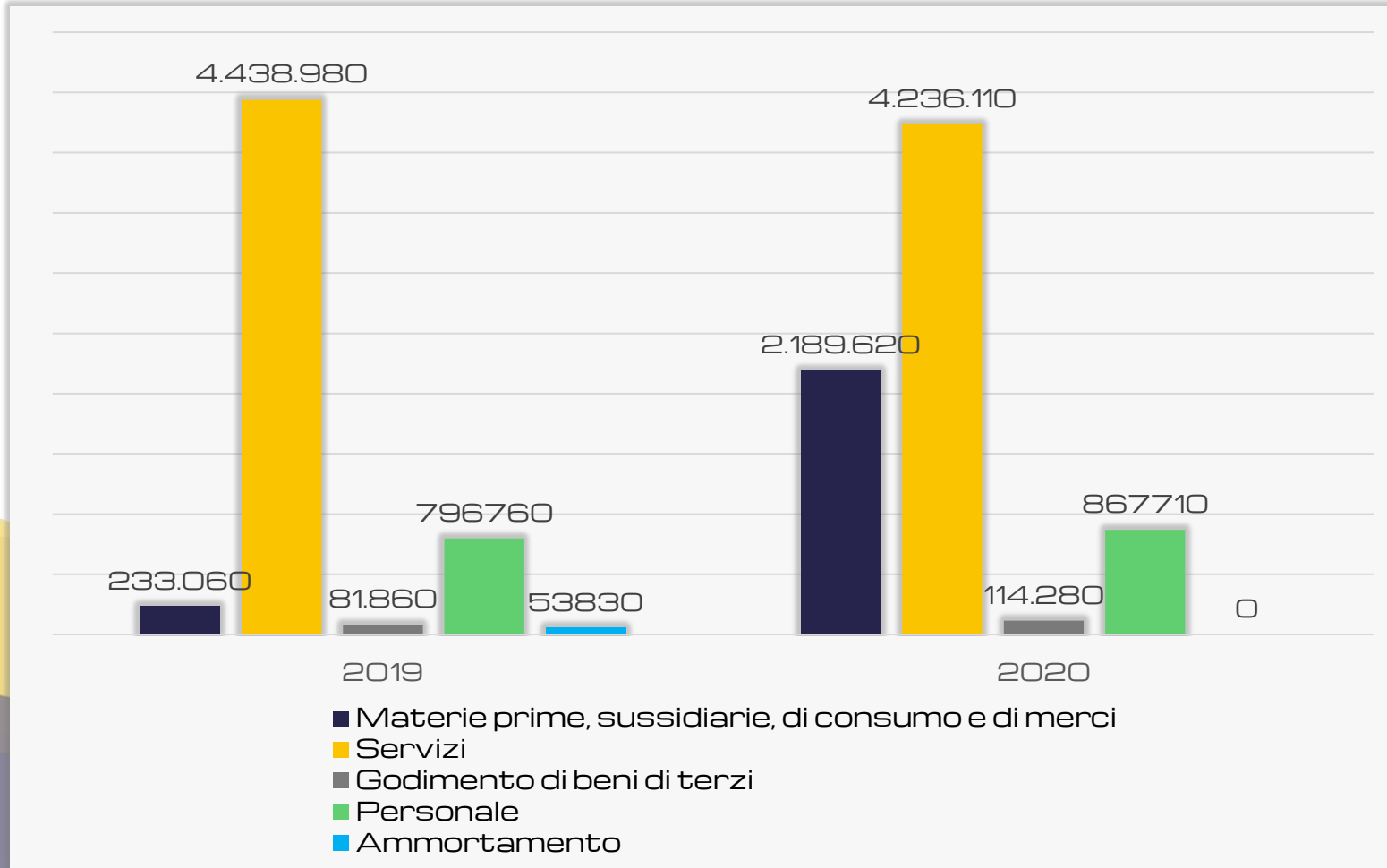

COSTI DI PRODUZIONE

- ▶ Costi per le materie prime, sussidiarie.
- ▶ Servizi:
 - commesse;
 - consulenze tecniche.
- ▶ Personale impiegato nella progettazione.
- ▶ Noleggio di macchinari ed autovetture.
- ▶ Ammortamenti macchinari e software.

COSTI DI PERIODO

- ▶ Servizi:
 - assicurazioni;
 - consulenze legali;
 - costi di marketing sito web HouseVerde.
- ▶ Personale amministrativo.
- ▶ Ammortamenti R&S.



Flussi di cassa in uscita

Classificazione dei costi *valori espressi in migliaia*



	Totale	Diretti		Indiretti	
		Fissi	Variabili	Fissi	Variabili
Materie prime, sussidiarie, di consumo e di merci	2.189		2.189		
Servizi	4.236	51	2.491	101	1.593
Godimento di beni di terzi	114			114	
Personale	867	651		216	
Ammortamento	0* (54)			54	

* Ammortamenti non contabilizzati ai sensi del D.L. n.104/2020 (Decreto Agosto)

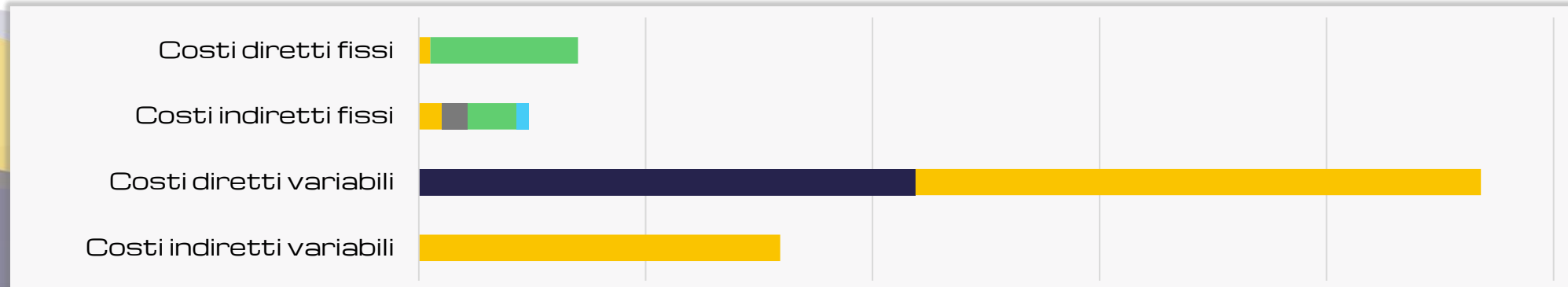



Analisi redditività e analisi finanziaria

di Innovatec Power s.r.l.

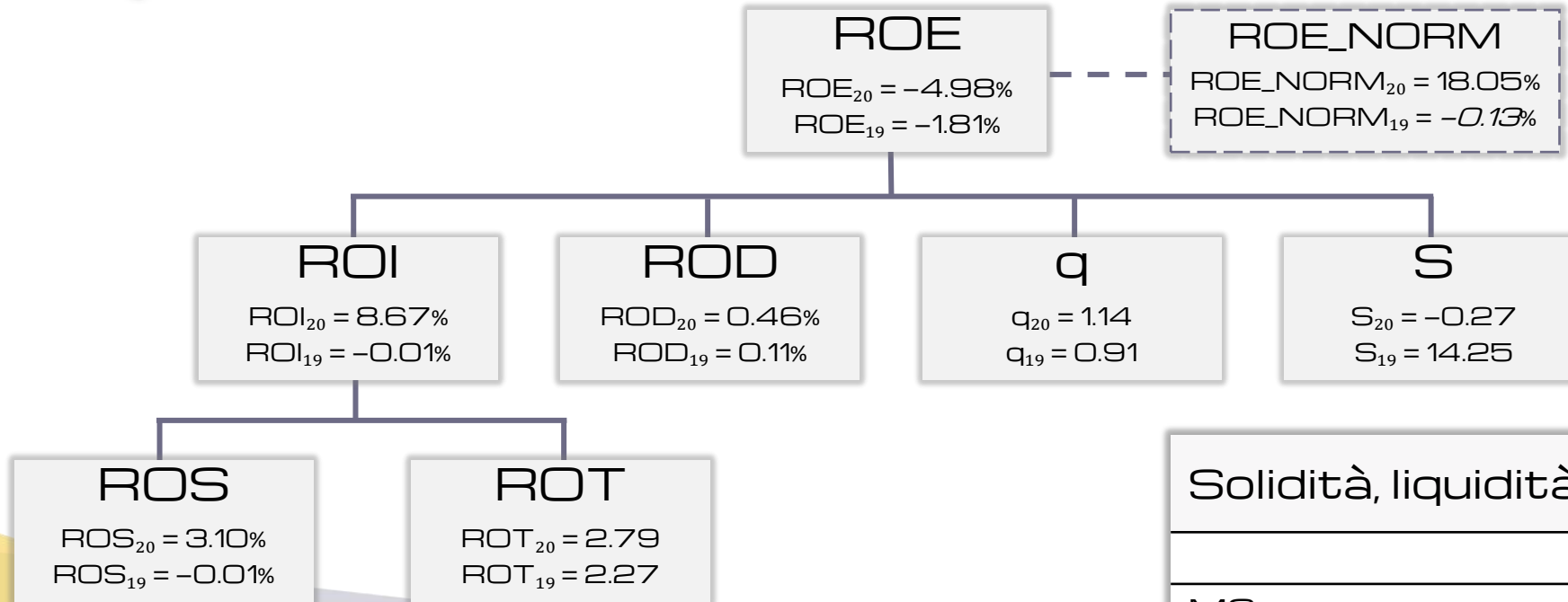

Solidità, liquidità e rischio finanziario		
	2020	2019
MS ₁	803.020	1.233.445
MS ₂	1.120.242	1.250.467
MaTes	517.748	981.067
quickratio	1.06	1.24
currentratio	1.13	1.31
Indice di copertura finanziaria	3.84	22.7



Bibliografia (1/2)

- ▶ Innovatec - Riscrivere il futuro. 2021 *Innovatec Spa - Riscrivere il Futuro* [online]
Available at: <https://www.innovatec.it> [Accessed 30 August 2021].
- ▶ web.archive.org. 2013. *Innovatec - Home Automation - Energy Efficiency & Building Automation - Renewables & Agro Industry*. [online]
Available at: <https://web.archive.org/web/20130109091003/http://www.innovatec.it>
- ▶ House Verde. 2021. *Houseverde, Superbonus statale per ristrutturazione casa Ecosostenibile - House Verde*. [online]
Available at: <https://www.houseverde.it> [Accessed 2 August 2021].
- ▶ LinkedIn.com. 2021. *HouseVerde | Interventi chiavi in mano e a costo zero per Superbonus | LinkedIn*. [online]
Available at: <https://www.linkedin.com/showcase/houseverde-superbonus/> [Accessed 2 August 2021].
- ▶ www.governo.it. 2021. *Superbonus 110%*. [online]
Available at: <https://www.governo.it/it/superbonus> [Accessed 2 August 2021].
- ▶ Innovatec - Riscrivere il futuro. 2021. *Bilanci e Relazioni - Innovatec - Riscrivere il futuro*. [online]
Available at: <https://www.innovatec.it/investor-relations/bilanci-e-relazioni-2> [Accessed 2 August 2021].
- ▶ Registroimprese.it. 2021. *Registro Imprese | I dati Ufficiali della Camera di Commercio*. [online]
Available at: <https://www.registroimprese.it> [Accessed 1 July 2021].
- ▶ Circularity.com. 2021. [online]
Available at: <https://circularity.com> [Accessed 2 August 2021].



Bibliografia (2/2)

- ▶ MF Milano Finanza. 2021. Innovatec, lanciato progetto houseverde per sfruttare l'ecobonus del 110/ - MilanoFinanza.it. [online]
Available at: <https://www.milanofinanza.it/news/innovatec-lanciato-progetto-houseverde-per-sfruttare-l-ecobonus-del-110-202006231117006060> [Accessed 2 August 2021].
- ▶ Finanza.lastampa.it. 2021. Innovatec, partnership con Banca Popolare di Sondrio per Ecobonus. [online]
Available at: <https://finanza.lastampa.it/News/2021/01/28/innovatec-partnership-con-banca-popolare-di-sondrio-per-ecobonus> [Accessed 2 August 2021].
- ▶ Catania, truffa sui fondi pubblici per ristrutturare "La perla jonica": sequestrati 5,7 milioni. [online]
Available at: https://palermo.repubblica.it/cronaca/2016/12/14/news/catania_truffa_sui_fondi_publici_per_ristrutturare_la_perla_jonica_sequestrati_5_7_milioni-154079096 [Accessed 2 August 2021].

Alcune icone utilizzate sono a cura del Noun Project: si ringraziano Makhmudov Makhmud Mukhtarovich , Ayub Irawan, Matthias Hartmann, Priyanka, sevgenjory, Nhor.